

Forma UNO

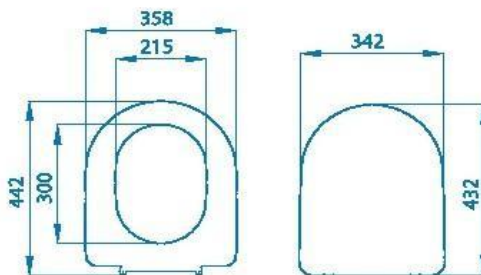

PESO - WEIGHT KG: 2,0

FORMA	casa di ceramica sanitaria	serie	cerniera	fissaggio
forma 1	ARCHIADE	AGORA'	ACCIAIO	PASSANTE
forma 1	ARCHIADE	MARINA	ACCIAIO	PASSANTE
forma 1	AXA	AXA	ACCIAIO	PASSANTE
forma 1	AXA	AXA ONE	ACCIAIO	PASSANTE
forma 1	AXA	CLIVIA	ACCIAIO	PASSANTE
forma 1	AXA	CLIVIA SOSPESA	ACCIAIO	ESPANSIONE
forma 1	AXA	SCILLA	ACCIAIO	PASSANTE
forma 1	AZZURRA	DIANA	ACCIAIO	ESPANSIONE
forma 1	AZZURRA	DIVINA	ACCIAIO	PASSANTE
forma 1	AZZURRA	ELENA	ACCIAIO	PASSANTE
forma 1	AZZURRA	NUVOLA	ACCIAIO	ESPANSIONE
forma 1	AZZURRA	NUVOLA 46	ACCIAIO	ESPANSIONE
forma 1	AZZURRA	NUVOLA 55	ACCIAIO	ESPANSIONE
forma 1	AZZURRA	VENERE	ACCIAIO	PASSANTE
forma 1	CATALANO	CANOVA	ACCIAIO	PASSANTE
forma 1	CATALANO	NEVE	ACCIAIO	PASSANTE
forma 1	CATALANO	ODEON	ACCIAIO	ESPANSIONE
forma 1	CATALANO	SFERA	ACCIAIO	PASSANTE
forma 1	CATALANO	SFERA NEW	ACCIAIO	PASSANTE
forma 1	CESABO	ALEXANDRA	ACCIAIO	PASSANTE
forma 1	CESABO	ELITE	ACCIAIO	PASSANTE
forma 1	CESABO	ENDURANCE	ACCIAIO	PASSANTE
forma 1	CESABO	MIRAGE	ACCIAIO	PASSANTE
forma 1	CESAME	ARETUSA	ACCIAIO	PASSANTE
forma 1	CESAME	BELLE EPOQUE	ACCIAIO	PASSANTE
forma 1	CESAME	SINTESI	ACCIAIO	PASSANTE
forma 1	CESAME	SYSTEM	ACCIAIO	ESPANSIONE
forma 1	CIELO	CELIA	ACCIAIO	PASSANTE
forma 1	CIERRE	DESIREE	ACCIAIO	PASSANTE
forma 1	CIERRE	LEONESSA	ACCIAIO	PASSANTE
forma 1	CIERRE	OK	ACCIAIO	PASSANTE
forma 1	CIERRE	SUPER	ACCIAIO	PASSANTE
forma 1	DELTA	GEA	ACCIAIO	PASSANTE
forma 1	DELTA	NAVONA	ACCIAIO	PASSANTE
forma 1	DELTA	SAHARA	ACCIAIO	PASSANTE

forma 1	DELTA	SOLARA	ACCIAIO	PASSANTE
forma 1	DISEGNOCERAMICA	GIULIA	ACCIAIO	PASSANTE
forma 1	DISEGNOCERAMICA	SKIP	ACCIAIO	ESPANSIONE
forma 1	DOLOMITE	ALPINA	ACCIAIO	ESPANSIONE
forma 1	DOLOMITE	CLODIA	ACCIAIO	ESPANSIONE
forma 1	DOLOMITE	CRISTALLO NUOVO	ACCIAIO	ESPANSIONE
forma 1	DOLOMITE	PETRA	ACCIAIO	ESPANSIONE
forma 1	DOLOMITE	QUADRARCO	ACCIAIO	ESPANSIONE
forma 1	DOLOMITE	RC80	ACCIAIO	PASSANTE
forma 1	DURAVIT ex D/L	HAPPY D	ACCIAIO	ESPANSIONE
forma 1	DURAVIT ex D/L	LYRA PLUS SOSPEO	ACCIAIO	ESPANSIONE
forma 1	DURAVIT ex D/L	VIENNA	ACCIAIO	ESPANSIONE
forma 1	EOS	ANTAGA	ACCIAIO	PASSANTE
forma 1	EOS	ARMONIA	ACCIAIO	PASSANTE
forma 1	EOS	ASTRO	ACCIAIO	PASSANTE
forma 1	EOS	OLA	ACCIAIO	PASSANTE
forma 1	EOS	PUNTO	ACCIAIO	PASSANTE
forma 1	EOS	PUNTO SOSPEO	ACCIAIO	ESPANSIONE
forma 1	FALERII	ADRIA	ACCIAIO	PASSANTE
forma 1	FALERII	ADRIA SOSPEO	ACCIAIO	ESPANSIONE
forma 1	FALERII	CHIARA	ACCIAIO	PASSANTE
forma 1	FLAMINIA	ISABEL	ACCIAIO	PASSANTE
forma 1	FLAMINIA	LINK	ACCIAIO	ESPANSIONE
forma 1	FLAMINIA	METRO	ACCIAIO	PASSANTE
forma 1	FLAMINIA	RELAX	ACCIAIO	ESPANSIONE
forma 1	FLAMINIA	SPIN	ACCIAIO	ESPANSIONE
forma 1	FLAMINIA	VALENTINE NEW	ACCIAIO	PASSANTE
forma 1	GALVIT	MIRO'	ACCIAIO	PASSANTE
forma 1	GLOBO	ALIA (FLAVIA)	ACCIAIO	ESPANSIONE
forma 1	GLOBO	ALIA NUOVO	ACCIAIO	PASSANTE
forma 1	GLOBO	FREE	ACCIAIO	ESPANSIONE
forma 1	GLOBO	MISURA	ACCIAIO	PASSANTE
forma 1	GLOBO	SPACE CONCEPT	ACCIAIO	ESPANSIONE
forma 1	GRAVENA	GARBO MB	ACCIAIO	PASSANTE
forma 1	GRAVENA	SISMA	ACCIAIO	PASSANTE
forma 1	GSI	AVANT	ACCIAIO	PASSANTE
forma 1	GSI/FACIS	CADORE	ACCIAIO	PASSANTE
forma 1	GSI	EMBASSY	ACCIAIO	PASSANTE
forma 1	GSI/FACIS	FEDRA	ACCIAIO	PASSANTE
forma 1	GSI/FACIS	TIFFANY	ACCIAIO	PASSANTE
forma 1	GSI/VENUS	BLITZ	ACCIAIO	PASSANTE
forma 1	HATRIA	MARYLIN	ACCIAIO	ESPANSIONE
forma 1	HIDRA	PLUVIA	ACCIAIO	PASSANTE
forma 1	HIDRA	PLUVIA SOSPEO	ACCIAIO	ESPANSIONE
forma 1	IDEAL STANDARD	ESEDRA	ACCIAIO	ESPANSIONE
forma 1	IDEAL STANDARD	FIORILE	ACCIAIO	PASSANTE
forma 1	IDEAL STANDARD	FIORILE SOSPEO	ACCIAIO	ESPANSIONE
forma 1	JUMBO 2	RENOIRE	ACCIAIO	PASSANTE
forma 1	JUMBO 2	TIPO	ACCIAIO	PASSANTE
forma 1	KERASAN	FLO	ACCIAIO	ESPANSIONE

forma 1	KERASAN	MANGO	ACCIAIO	PASSANTE
forma 1	KERASAN	MONTEGO	ACCIAIO	PASSANTE
forma 1	KERASAN	RITMO	ACCIAIO	PASSANTE
forma 1	LABORATORIO GAMMA	NEOCLASSICO	ACCIAIO	PASSANTE
forma 1	LAUFEN ex L/D	DINO	ACCIAIO	PASSANTE
forma 1	LAUFEN ex L/D	FENIX	ACCIAIO	PASSANTE
forma 1	LAUFEN ex L/D	OBJECT	ACCIAIO	PASSANTE
forma 1	LAUFEN ex L/D	PRO	ACCIAIO	PASSANTE
forma 1	LAUFEN ex L/D	REGINA	ACCIAIO	PASSANTE
forma 1	LAUFEN ex L/D	SUPREMA	ACCIAIO	PASSANTE
forma 1	LAUFEN ex L/D	VIENNA	ACCIAIO	PASSANTE
forma 1	OLYMPIA	FEDERICA	ACCIAIO	PASSANTE
forma 1	OLYMPIA	RUBINO	ACCIAIO	PASSANTE
forma 1	OLYMPIA	SERIE 92	ACCIAIO	PASSANTE
forma 1	OLYMPIA	VELA	ACCIAIO	PASSANTE
forma 1	OLYMPIA	VELA 2	ACCIAIO	PASSANTE
forma 1	POZZI GINORI	YDRA	ACCIAIO	PASSANTE
forma 1	POZZI GINORI	YDRA SOSPEO	ACCIAIO	PASSANTE
forma 1	RAK CERAMICS	COMPACT	ACCIAIO	<i>ESPANSIONE</i>
forma 1	RAK CERAMICS	ONE	ACCIAIO	<i>ESPANSIONE</i>
forma 1	RAK CERAMICS	RONDO	ACCIAIO	<i>ESPANSIONE</i>
forma 1	ROCA	MERIDIEN	ACCIAIO	PASSANTE
forma 1	SCIC	DONNA	ACCIAIO	<i>ESPANSIONE</i>
forma 1	SENESI	SOVANA	ACCIAIO	PASSANTE
forma 1	SENESI	TOSCA	ACCIAIO	PASSANTE
forma 1	SIMAS	E-LINE	ACCIAIO	<i>ESPANSIONE</i>
forma 1	SIMAS	EUROPA	ACCIAIO	PASSANTE
forma 1	SIMAS	PRIMAVERA	ACCIAIO	PASSANTE
forma 1	SIMI / TENAX	GEO	ACCIAIO	<i>ESPANSIONE</i>
forma 1	VAVID	ORIENTALE	ACCIAIO	PASSANTE
forma 1	VILLEROY & BOCH	MAGNUM	ACCIAIO	PASSANTE
forma 1	VINCENTI	TIPO	ACCIAIO	PASSANTE
forma 1	VINCENTI	UNO	ACCIAIO	PASSANTE
forma 1	VITRA	LUNA	ACCIAIO	PASSANTE
forma 1	VITRUVIT	ALESSANDRA	ACCIAIO	PASSANTE

TESI DIWA

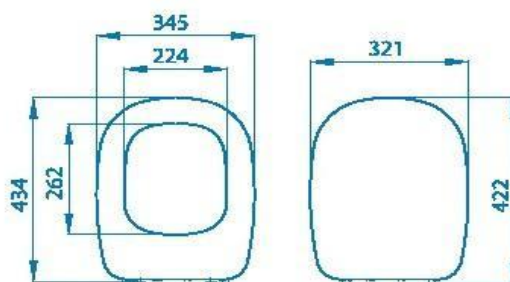

PESO - WEIGHT KG: 2,1

FORMA	casa di ceramica sanitaria	serie	cerniera	fissaggio
forma 2	IDEAL STANDARD	TESI	ACCIAIO	PASSANTE
forma 2	LAUFEN ex L/D	MIMO	ACCIAIO	ESPANSIONE
forma 2	POZZI GINORI	SERIE 500 SOSPESO	ACCIAIO	ESPANSIONE
forma 2	ROCA	GIRALDA	ACCIAIO	PASSANTE
forma 2	SANEX	TANIA	ACCIAIO	PASSANTE
forma 2	SENESI	PIENZA	ACCIAIO	PASSANTE
forma 2	VAVID	IO	ACCIAIO	PASSANTE
forma 2	VINCENTI	CURVA	ACCIAIO	PASSANTE

CONCA DIWA

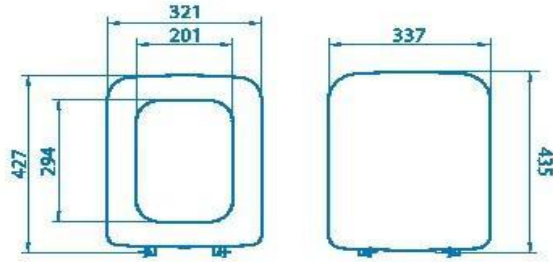

PESO - WEIGHT KG: 2,3

FORMA	casa di ceramica sanitaria	serie	cerniera	fissaggio
forma 3	EUROPA	POINT	ACCIAIO	CONCA
forma 3	FALERII	MEDINA	ACCIAIO	CONCA
forma 3	GRAVENA	CONNY	ACCIAIO	CONCA
forma 3	GSI	VELA	ACCIAIO	CONCA
forma 3	IDEAL STANDARD	CONCA	ACCIAIO	CONCA
forma 3	SENESI	DUCCIO	ACCIAIO	CONCA
forma 3	VINCENTI	VERSILIA	ACCIAIO	CONCA
forma 3	VITRUVIT	GIRONDA	ACCIAIO	CONCA

ELLISSE DIWA

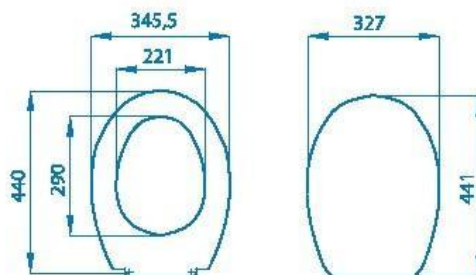

PESO - WEIGHT KG:1,8

FORMA	casa di ceramica sanitaria	serie	cerniera	fissaggio
forma 4	ASTRA	LIDO	ACCIAIO	PASSANTE
forma 4	AZZURRA	ARIS	ACCIAIO	PASSANTE
forma 4	AZZURRA	GIOVE	ACCIAIO	PASSANTE
forma 4	CATALANO	JUNIOR	ACCIAIO	PASSANTE
forma 4	DOLOMITE	DONATELLO	ACCIAIO	ESPANSIONE
forma 4	DOLOMITE	PERLA	ACCIAIO	PASSANTE
forma 4	DOLOMITE	TENAX	ACCIAIO	PASSANTE
forma 4	DURAVIT ex D/L	DUNE	ACCIAIO	PASSANTE
forma 4	DURAVIT ex D/L	GALLERY	ACCIAIO	ESPANSIONE
forma 4	EOS	PRIMULA	ACCIAIO	PASSANTE
forma 4	EOS	STYLON	ACCIAIO	PASSANTE
forma 4	ETRURIA	ARISTA	ACCIAIO	PASSANTE
forma 4	HATRIA	CANNES	ACCIAIO	PASSANTE
forma 4	HATRIA	EDILIZIA	ACCIAIO	PASSANTE
forma 4	IDEAL STANDARD	ELLISSE	ACCIAIO	PASSANTE
forma 4	IDEAL STANDARD	IRIL	ACCIAIO	PASSANTE
forma 4	IDEAL STANDARD	TONDA	ACCIAIO	ESPANSIONE
forma 4	KERASAN	EUROPA	ACCIAIO	PASSANTE
forma 4	KERASAN	YOLLY	ACCIAIO	PASSANTE
forma 4	LAUFEN ex L/F	GALLERY	ACCIAIO	PASSANTE
forma 4	POZZI GINORI	FANTASIA	ACCIAIO	PASSANTE
forma 4	POZZI GINORI	SELNOVA	ACCIAIO	PASSANTE
forma 4	POZZI GINORI	SELNOVA DUEMILA	ACCIAIO	PASSANTE
forma 4	POZZI GINORI	IDRO	ACCIAIO	PASSANTE
forma 4	RAK CERAMICS	VENIS	ACCIAIO	ESPANSIONE
forma 4	SCALA	IRIL	ACCIAIO	PASSANTE
forma 4	SENESI	DONATELLO NUOVO	ACCIAIO	PASSANTE
forma 4	SENESI	DONATELLO VECCHIO	ACCIAIO	PASSANTE

Forma CINQUE

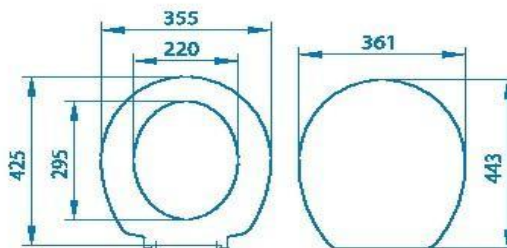

PESO - WEIGHT KG :1,8

FORMA	casa di ceramica sanitaria	serie	cerniera	fissaggio
forma 5	ARCHIADE	OTTOCENTO	ACCIAIO	PASSANTE
forma 5	AZZURRA	GIUNONE	ACCIAIO	PASSANTE
forma 5	DOLOMITE	QUARZO	ACCIAIO	PASSANTE
forma 5	EOS	ARKEA	ACCIAIO	PASSANTE
forma 5	IDEAL STANDARD	GEMMA	ACCIAIO	PASSANTE
forma 5	IDEAL STANDARD	TERSO	ACCIAIO	PASSANTE
forma 5	KERASAN	LUNA	ACCIAIO	PASSANTE
forma 5	POZZI GINORI	COLIBRI'	ACCIAIO	PASSANTE
forma 5	POZZI GINORI	KIM / PANDA	ACCIAIO	PASSANTE
forma 5	ROCA	POLO	ACCIAIO	PASSANTE
forma 5	ROCA	APOLLO	ACCIAIO	PASSANTE
forma 5	SBORDONI	PALLADIO	ACCIAIO	PASSANTE
forma 5	SIMAS	ECO	ACCIAIO	PASSANTE

Forma SEI

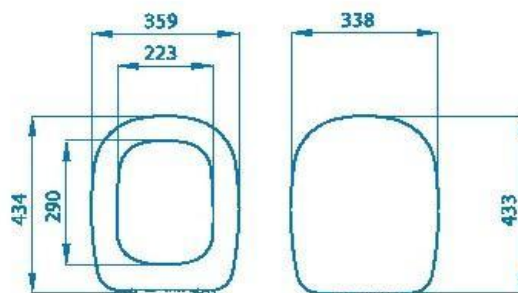

PESO - WEIGHT KG: 2,1

FORMA	casa di ceramica sanitaria	serie	cerniera	fissaggio
forma 6	AZZURRA	IRIS	ACCIAIO	PASSANTE
forma 6	CATALANO	IGEA	ACCIAIO	ESPANSIONE
forma 6	DOLOMITE	RIO	ACCIAIO	ESPANSIONE
forma 6	DOLOMITE	GEMMA DUE	ACCIAIO	PASSANTE
forma 6	DOLOMITE	FLEO	ACCIAIO	PASSANTE
forma 6	DURAVIT ex D/L	AROLLA	ACCIAIO	ESPANSIONE
forma 6	EOS	BYO	ACCIAIO	PASSANTE
forma 6	GALASSIA	MEG	ACCIAIO	PASSANTE
forma 6	GSI	GIADA	ACCIAIO	ESPANSIONE
forma 6	HATRIA	LOTUS	ACCIAIO	ESPANSIONE
forma 6	IDEAL STANDARD	CALLA	ACCIAIO	PASSANTE
forma 6	KERASAN	NORA	ACCIAIO	PASSANTE
forma 6	POZZI GINORI	FANTASIA 2	ACCIAIO	ESPANSIONE
forma 6	POZZI GINORI	SERIE 21	ACCIAIO	ESPANSIONE
forma 6	POZZI GINORI	SQUARE	ACCIAIO	PASSANTE
forma 6	RAK CERAMICS	METROPOLITAN	ACCIAIO	ESPANSIONE

Forma SETTE

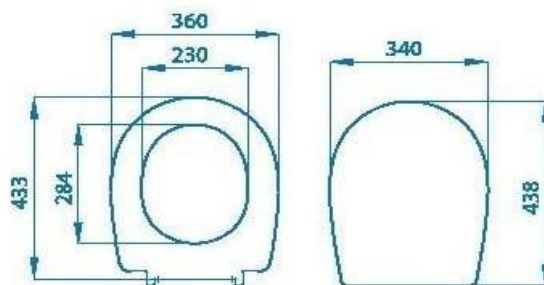

PESO - WEIGHT KG: 1,4

FORMA	casa di ceramica sanitaria	serie	cerniera	fissaggio
forma 7	AZZURRA	ELIOS	ACCIAIO	PASSANTE
forma 7	AZZURRA	ELIOS PLUS	ACCIAIO	ESPANSIONE
forma 7	AZZURRA	ELIOS SOSPESO	ACCIAIO	ESPANSIONE
forma 7	AZZURRA	PRATICA	ACCIAIO	ESPANSIONE
forma 7	CATALANO	ARIA	ACCIAIO	PASSANTE
forma 7	CATALANO	ARIA SOSPESO	ACCIAIO	ESPANSIONE
forma 7	CESAME	ARETUSINA	ACCIAIO	PASSANTE
forma 7	DURAVIT ex D/L	DINO	ACCIAIO	PASSANTE
forma 7	DURAVIT ex D/L	DURAPLUS	ACCIAIO	PASSANTE
forma 7	EOS	CLIO	ACCIAIO	PASSANTE
forma 7	EOS	MISTRAL	ACCIAIO	PASSANTE
forma 7	GALASSIA	PIUMA	ACCIAIO	PASSANTE
forma 7	GALVIT	AGORA'	ACCIAIO	PASSANTE
forma 7	GLOBO	4ALL	ACCIAIO	ESPANSIONE
forma 7	GLOBO	BOWL	ACCIAIO	ESPANSIONE
forma 7	GLOBO	BOWL 55	ACCIAIO	ESPANSIONE
forma 7	GLOBO	GRACE	ACCIAIO	ESPANSIONE
forma 7	IDEAL STANDARD	LIUTO	ACCIAIO	PASSANTE
forma 7	INCEA	NUBE	ACCIAIO	PASSANTE
forma 7	LAUFEN ex L/F	LYRA	ACCIAIO	ESPANSIONE
forma 7	POZZI GINORI	TORCELLO	ACCIAIO	PASSANTE
forma 7	VAVID	MISTRAL	ACCIAIO	PASSANTE

forma 7 (r) presisposta per la cerniera rallentata

Forma OTTO

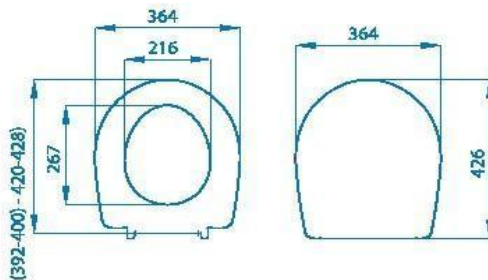

PESO - WEIGHT KG: 1,6

FORMA	casa di ceramica sanitaria	serie	cerniera	fissaggio
forma 8	ALTHEA	CENTO	ACCIAIO	ESPANSIONE
forma 8	CATALANO	VELIS	ACCIAIO	ESPANSIONE
forma 8	DELTA	EURO	ACCIAIO	PASSANTE
forma 8	DOLOMITE	CORALLO	ACCIAIO	ESPANSIONE
forma 8	DOLOMITE	CORALLO MB	ACCIAIO	ESPANSIONE
forma 8	DOLOMITE	GARDA	ACCIAIO	PASSANTE
forma 8	DOLOMITE	PERLA NEW	ACCIAIO	PASSANTE
forma 8	FALERII	ASSOLUTO	ACCIAIO	PASSANTE
forma 8	GLOBO	ARIANNA2	ACCIAIO	ESPANSIONE
forma 8	GSI	ESSENZA	ACCIAIO	ESPANSIONE
forma 8	GSI	OCEANO	ACCIAIO	PASSANTE
forma 8	GSI	TECLA	ACCIAIO	PASSANTE
forma 8	HATRIA	ERIKA PRO WC TERRA	ACCIAIO	ESPANSIONE
forma 8	LAUFEN ex L/F	SWING	ACCIAIO	PASSANTE
forma 8	OLYMPIA	AURELIA	ACCIAIO	PASSANTE
forma 8	POZZI GINORI	COLIBRI'2	ACCIAIO	PASSANTE
forma 8	POZZI GINORI	IDEA	ACCIAIO	PASSANTE
forma 8	POZZI GINORI	IDEA SOSPESO	ACCIAIO	PASSANTE
forma 8	POZZI GINORI	SELNOVA 3	ACCIAIO	PASSANTE
forma 8	RAK CERAMICS	INFINITY	ACCIAIO	ESPANSIONE

forma 8 (r) presisposta per la cerniera rallentatata

Forma NOVE

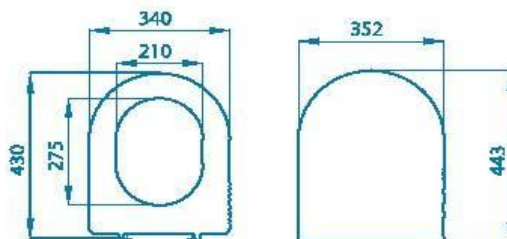

PESO - WEIGHT KG : 1,9

FORMA	casa di ceramica sanitaria	serie	cerniera	fissaggio
forma 9	ALTHEA	COVER	ACCIAIO	ESPANSIONE
forma 9	CIERRE	OK 2 SOSPEO	ACCIAIO	PASSANTE
forma 9	DELTA	NAVONA	ACCIAIO	PASSANTE
forma 9	DELTA	REGINA	ACCIAIO	PASSANTE
forma 9	DOLOMITE	CLODIA	ACCIAIO	ESPANSIONE
forma 9	DOLOMITE	PETRA	ACCIAIO	ESPANSIONE
forma 9	EOS	PUNTO	ACCIAIO	PASSANTE
forma 9	GLOBO	FORTY 3	ACCIAIO	ESPANSIONE
forma 9	GSI	AVANT	ACCIAIO	PASSANTE
forma 9	GSI / FACIS	FEDRA	ACCIAIO	PASSANTE
forma 9	IDEAL STANDARD	ESEDRA	ACCIAIO	ESPANSIONE
forma 9	KERASAN	MONTEGO	ACCIAIO	PASSANTE
forma 9	KERASAN	RITMO	ACCIAIO	PASSANTE
forma 9	LAUFEN ex L/F	FENIX	ACCIAIO	PASSANTE
forma 9	LAUFEN ex L/F	OBJECT	ACCIAIO	PASSANTE
forma 9	POZZI GINORI	YDRA	ACCIAIO	PASSANTE
forma 9	ROCA	MERIDIAN	ACCIAIO	PASSANTE
forma 9	SCIC	KAPPA	ACCIAIO	PASSANTE
forma 9	SIMI / TENAX	GABBIANO	ACCIAIO	PASSANTE
forma 9	VILLEROY & BOCH	MAGNUM	ACCIAIO	PASSANTE
forma 9	VITRA	LUNA	ACCIAIO	PASSANTE

forma 9 (r) presisposta per la cerniera rallentatata

Universale CIGNO

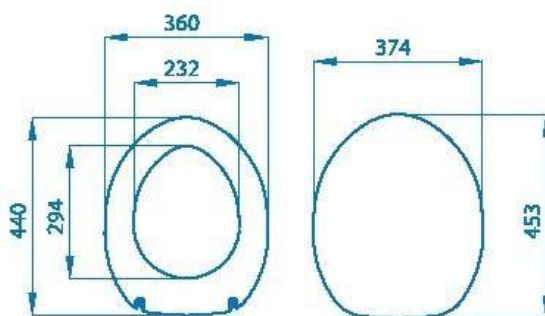

PESO - WEIGHT KG: 3,2

FORMA	casa di ceramica sanitaria	serie	cerniera	fissaggio
forma 10	ALTHEA	HOLA	ACCIAIO	PASSANTE
forma 10	ALTHEA	SKY	ACCIAIO	PASSANTE
forma 10	ARCHIADE	FAUSTA	ACCIAIO	PASSANTE
forma 10	ARCHIADE	FLAMINIA	ACCIAIO	PASSANTE
forma 10	ASTRA	IMPERO	ACCIAIO	PASSANTE
forma 10	ASTRA	LINDO	ACCIAIO	PASSANTE
forma 10	AXA	MIRTO	ACCIAIO	PASSANTE
forma 10	AXA	VERBENA	ACCIAIO	PASSANTE
forma 10	AZZURRA	CULT	ACCIAIO	ESPANSIONE
forma 10	AZZURRA	DECA	ACCIAIO	PASSANTE
forma 10	AZZURRA	DODECA	ACCIAIO	PASSANTE
forma 10	CATALANO	ACQUA	ACCIAIO	PASSANTE
forma 10	CATALANO	ACQUA SOSPESO	ACCIAIO	ESPANSIONE
forma 10	CATALANO	LUCE	ACCIAIO	PASSANTE
forma 10	CATALANO	POLIS	ACCIAIO	PASSANTE
forma 10	CESAME	SILA	ACCIAIO	PASSANTE
forma 10	CESAME	SIMPLEX	ACCIAIO	PASSANTE
forma 10	CESAME	TAORMINA	ACCIAIO	PASSANTE
forma 10	CIERRE	DEBORAH	ACCIAIO	PASSANTE
forma 10	DELTA	CARAVAGGIO	ACCIAIO	PASSANTE
forma 10	DELTA	DELTA	ACCIAIO	PASSANTE
forma 10	DELTA	GIOIA	ACCIAIO	PASSANTE
forma 10	DELTA	SAMBA	ACCIAIO	PASSANTE
forma 10	DOLOMITE	CERVINIA	ACCIAIO	PASSANTE
forma 10	DOLOMITE	CHARLOTTE	ACCIAIO	PASSANTE
forma 10	EOS	CIMINO	ACCIAIO	PASSANTE
forma 10	EOS	YOLLY	ACCIAIO	PASSANTE
forma 10	EOS	ORCHIDEA	ACCIAIO	PASSANTE
forma 10	EOS	RIACE	ACCIAIO	PASSANTE
forma 10	EOS	SEGESTA	ACCIAIO	PASSANTE
forma 10	ETRURIA	SIRIO	ACCIAIO	PASSANTE
forma 10	EUROCERAMICHE MICAS	IRIS	ACCIAIO	PASSANTE
forma 10	EUROPA	DOGGI	ACCIAIO	PASSANTE
forma 10	EUROPA	EMME	ACCIAIO	PASSANTE
forma 10	EUROPA	VIENNA	ACCIAIO	PASSANTE
forma 10	FALERII	DUNA	ACCIAIO	PASSANTE

forma 10	FALERII	GIULIETTA	ACCIAIO	PASSANTE
forma 10	FALERII	KATIA MONO	ACCIAIO	PASSANTE
forma 10	FALERII	SABRINA	ACCIAIO	PASSANTE
forma 10	FLAMINIA	ARENA	ACCIAIO	PASSANTE
forma 10	FLAMINIA	LIDO	ACCIAIO	PASSANTE
forma 10	FLAMINIA	NORI	ACCIAIO	PASSANTE
forma 10	FLAMINIA	ORIENTE	ACCIAIO	PASSANTE
forma 10	FLAMINIA	POMPEI	ACCIAIO	PASSANTE
forma 10	FLAMINIA	TRIFOGLIO	ACCIAIO	PASSANTE
forma 10	GALASSIA	EMME	ACCIAIO	PASSANTE
forma 10	GALASSIA	OLA'	ACCIAIO	PASSANTE
forma 10	GALVIT	EGIRA	ACCIAIO	PASSANTE
forma 10	GLOBO	ARIANNA	ACCIAIO	PASSANTE
forma 10	GLOBO	ARIANNA SOSPESO	ACCIAIO	PASSANTE
forma 10	GLOBO	LEI	ACCIAIO	PASSANTE
forma 10	GLOBO	LEI NEW	ACCIAIO	PASSANTE
forma 10	GLOBO	PRIMA	ACCIAIO	PASSANTE
forma 10	GRAVENA	DERBY	ACCIAIO	PASSANTE
forma 10	GSI	LUGANA	ACCIAIO	PASSANTE
forma 10	GSI	LUGANO	ACCIAIO	PASSANTE
forma 10	GSI	TOPAZIO	ACCIAIO	PASSANTE
forma 10	HATRIA	BAIA	ACCIAIO	PASSANTE
forma 10	HATRIA	ERIKA	ACCIAIO	PASSANTE
forma 10	HATRIA	MONACO	ACCIAIO	PASSANTE
forma 10	HATRIA	NIDO	ACCIAIO	ESPANSIONE
forma 10	HIDRA	ATHENA	ACCIAIO	PASSANTE
forma 10	HIDRA	PEGASO	ACCIAIO	PASSANTE
forma 10	HIDRA	RECORD	ACCIAIO	PASSANTE
forma 10	HIDRA	ROMA	ACCIAIO	PASSANTE
forma 10	IDEAL STANDARD	ALA SOSPESO	ACCIAIO	PASSANTE
forma 10	IDEAL STANDARD	PRIMAVERA	ACCIAIO	PASSANTE
forma 10	IDEAL STANDARD	RUGIADA	ACCIAIO	PASSANTE
forma 10	IDEAL STANDARD	SANREMO	ACCIAIO	PASSANTE
forma 10	IDEAL STANDARD	ZANVAS	ACCIAIO	PASSANTE
forma 10	ILCA	ITACA	ACCIAIO	PASSANTE
forma 10	ILCA	MENFI	ACCIAIO	PASSANTE
forma 10	ILCA	MICENE	ACCIAIO	PASSANTE
forma 10	INCEA	ISIDE	ACCIAIO	ESPANSIONE
forma 10	ISVEA	AVENTINO	ACCIAIO	PASSANTE
forma 10	JUMBO 2	GOLIA	ACCIAIO	PASSANTE
forma 10	JUMBO 2	INDOOR	ACCIAIO	PASSANTE
forma 10	JUMBO 2	NOEMI	ACCIAIO	PASSANTE
forma 10	JUMBO 2	TUA	ACCIAIO	PASSANTE
forma 10	KERASAN	BYBLOS	ACCIAIO	PASSANTE
forma 10	LAUFEN ex L/D	DUO	ACCIAIO	PASSANTE
forma 10	LAUFEN ex L/D	MONIQUE	ACCIAIO	PASSANTE
forma 10	OLYMPIA	AMBRA	ACCIAIO	PASSANTE
forma 10	POZZI GINORI	ARCOBALENO	ACCIAIO	PASSANTE
forma 10	POZZI GINORI	AURA	ACCIAIO	PASSANTE
forma 10	POZZI GINORI	AURORA	ACCIAIO	PASSANTE

forma 10	POZZI GINORI	COCERTO	ACCIAIO	PASSANTE
forma 10	POZZI GINORI	CORALLO	ACCIAIO	PASSANTE
forma 10	POZZI GINORI	CERVINO	ACCIAIO	PASSANTE
forma 10	POZZI GINORI	GARDENA	ACCIAIO	PASSANTE
forma 10	POZZI GINORI	SELVA	ACCIAIO	PASSANTE
forma 10	POZZI GINORI	SIRENA	ACCIAIO	PASSANTE
forma 10	SCALA	MEDIANA	ACCIAIO	PASSANTE
forma 10	SCALA	PRIMAVERA	ACCIAIO	PASSANTE
forma 10	SCALA	RUGIADA	ACCIAIO	PASSANTE
forma 10	SCIC	ASTORIA	ACCIAIO	PASSANTE
forma 10	SCIC	MAXI JOLLY	ACCIAIO	PASSANTE
forma 10	SENESI	BALZANA	ACCIAIO	PASSANTE
forma 10	SENESI	BRUNELLO	ACCIAIO	PASSANTE
forma 10	SENESI	MICHELANGELO	ACCIAIO	PASSANTE
forma 10	SIMAS	ALFA	ACCIAIO	PASSANTE
forma 10	SIMAS	BETA	ACCIAIO	PASSANTE
forma 10	SIMAS	BOHEMIEN	ACCIAIO	<i>ESPANSIONE</i>
forma 10	SIMAS	CARENA	ACCIAIO	PASSANTE
forma 10	SIMAS	DEBORAH	ACCIAIO	PASSANTE
forma 10	SIMAS	MODULO	ACCIAIO	PASSANTE
forma 10	SIMAS	MONTEZUNA	ACCIAIO	PASSANTE
forma 10	SIMI / TENAX	AIRONE	ACCIAIO	PASSANTE
forma 10	SIMI / TENAX	PEGASO	ACCIAIO	PASSANTE
forma 10	SIMI / TENAX	VEGA	ACCIAIO	PASSANTE
forma 10	VAVID	AIRONE	ACCIAIO	PASSANTE
forma 10	VAVID	FARNESE	ACCIAIO	PASSANTE
forma 10	VAVID	PARTENOPEA	ACCIAIO	PASSANTE
forma 10	VILLEROY & BOCH	GRANGRACIA	ACCIAIO	PASSANTE
forma 10	VINCENTI	BRAVA	ACCIAIO	PASSANTE
forma 10	VINCENTI	MILANO	ACCIAIO	PASSANTE
forma 10	VITRA	NORMUS	ACCIAIO	PASSANTE
forma 10	VITRODUREX	DUNA	ACCIAIO	PASSANTE
forma 10	VITRODUREX	GHIBLI	ACCIAIO	PASSANTE
forma 10	VITRODUREX	SAFARI	ACCIAIO	PASSANTE
forma 10	VITRUVIT	CALYPSO	ACCIAIO	PASSANTE
forma 10	VITRUVIT	ROMA	ACCIAIO	PASSANTE

N.B.:

ADATTABILITA' DEI SEDILI COPRIWATER DIWA PIU' DIFFUSI IN TERMOINDURENTE

LISTA "WORK IN PROGRESS"

ALCUNI SEDILI COPRIWATER SONO PRESENTI IN DUE FORME IN BASE ALLE PREFERENZE DI ZONA

DIWA SEDILI COPRIWATER dal 1975

Sede legale: Fombio via Vespucci 5

tel. +39 0377.36896 info@diwasedili.com www.diwasedili.com